



WARNING

- Product is intended for adults 18 years and older.
- Wear proper eye protection while shooting.
- Misuse may cause injury or death
- The muzzle of an airsoft gun should never point in a direction in which, if discharged, it would do injury.
- Read this entire manual to ensure proper usage.
- Buyers and users should obey the laws and rules of the local authority.
- **Remove the battery from the product when it is not in use.**

EN



ATENCIÓN

- Si el jugador o jugadores tienen menos de 18 años se les requerirá ir acompañados de un mayor de edad que se responsabilice del menor en todo momento.
- Durante la práctica del Airsoft, es obligatorio llevar gafas de protección ocular acorde a las normativas vigentes en todo momento.
- El uso descuidado o indebido del Airsoft puede causar fácilmente daños a sí mismo y a los que le rodean.
- No se debe apuntar a personas o animales.
- Lea bien los manuales que acompañan las réplicas antes de empezar a usarlas para practicar Airsoft.
- Los poseedores de réplicas de Airsoft deben seguir estrictamente las leyes y regulaciones locales vigentes en el país de residencia o uso de las mismas, e informarse debidamente en los puntos de venta o autoridades del país antes de comprar y utilizar cualquier réplica de airsoft.
- **Retire la batería del producto cuando no esté en uso.**

ES



ATTENTION

- Ce produit est réservé aux utilisateurs de 18 ans et plus.
- Toujours porter des protections oculaires adaptées lors de l'utilisation du produit.
- La mauvaise utilisation de ce produit peut causer des blessures graves ou la mort.
- Ne jamais pointer le canon de la réplique vers une personne ou un animal.
- Lire attentivement le mode d'emploi avant d'utiliser ce produit.
- L'acheteur et l'utilisateur de ce produit doivent se conformer aux lois du pays qui réglementent l'usage et la possession de répliques airsoft.
- **Retirez la batterie du produit lorsque vous l'utilisez.**

FR



警告

- 対象年齢18才以上。
- 弾を発射する時やゲームなどの場合は、必ずプロゴーグルを装着してください。
- 不用意に引き金を引くと非常に危険です。
- 50m以内は危険です。
- 取扱説明書は最後まで必ずお読み下さい。
- 購入者及び販売者は、エアガンの使用及び所有に関するすべての現地法律に準ずる。
- ゲームが終わりましたら、バッテリーをコネクタから取り外してください。

JP



G&G
ARMAMENT

TAIWAN

ChangHua
(Head Quarter)
Sales Dept.
Technology Dept.

Tel : +886-4-798-9000 Fax : +886-4-798-9900
No.999, Zhonghua Rd. Shengang Township, Changhua County 50952, Taiwan (R.O.C.)
sales@guay2.com, b2b@guay2.com PR Dept. | pr@guay2.com
support@guay2.com

G2-201807-02-多



TOP FIVE
FUTURE INNOVATION
FINEST QUALITY
FAST SERVICE
FREE ITEMS
FAIR PRICE

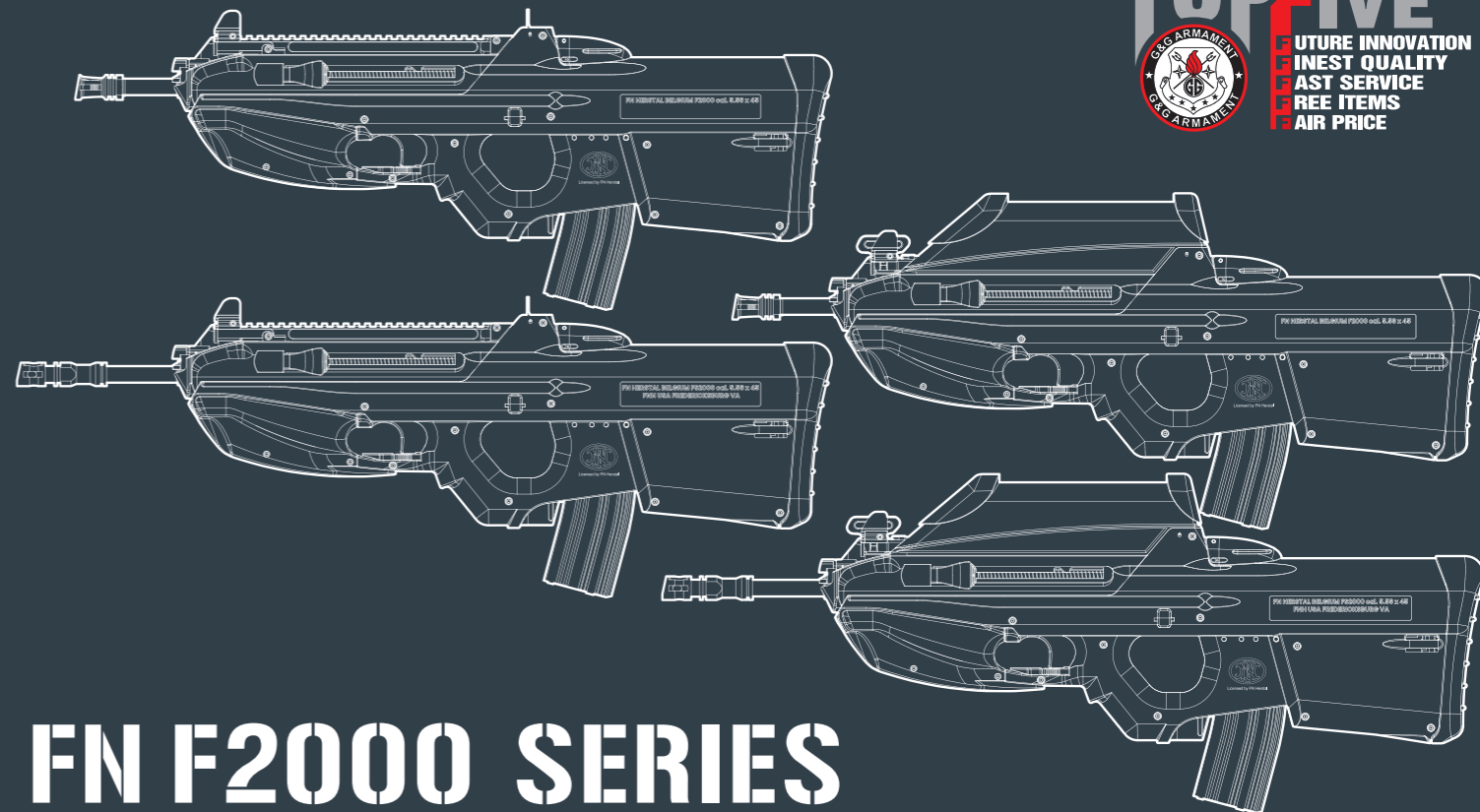

FN F2000 SERIES

EN Operating Instructions | 01-10 ES Instrucciones de operación | 11-20 JP 取扱説明書 | 21-30



G&G
ARMAMENT

FN F2000 SERIES



FN FS2000 Tactical (BLACK)
FN FS2000 Tactical FDE (DESERT TAN)



FN FS2000 (BLACK)
FN FS2000 FDE (DESERT TAN)

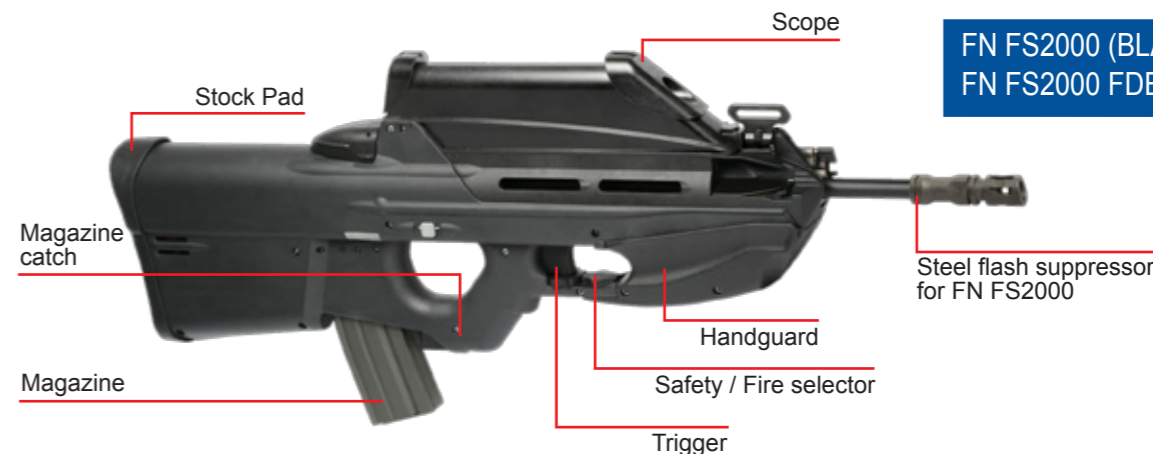

FN F2000 Tactical (BLACK)
FN F2000 Tactical FDE (DESERT TAN)



FN F2000 (BLACK)
FN F2000 FDE (DESERT TAN)

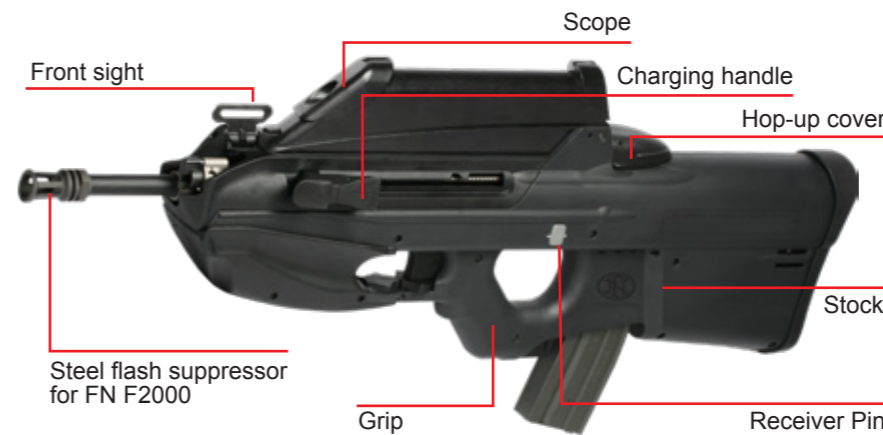

Sight adjustment

Front sight adjustment



For front sight up-down adjustment.
Turning clockwise : Front sight post goes up.
Turning counterclockwise : Front sight post goes down.

Remove front sight



Use a allen key to remove or install the front sight.

Rear sight adjustment



Flip up the rear sight.

Turning the screw will move the rear sight to the left or right.

Hop-up adjustment

Open the cover



Open the Hop-up cover.

Hop-up adjustment

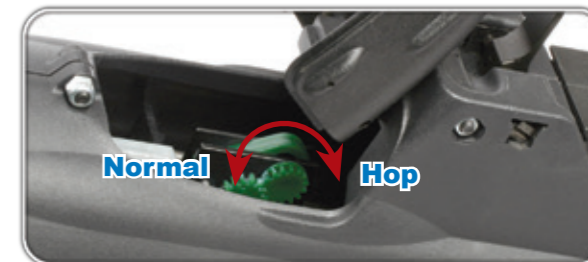

Turning hop-up dial for desired flight pattern of the BB pellet.
The hop-up dial can be turned to a certain degree.
Turning it too much will damage the unit.

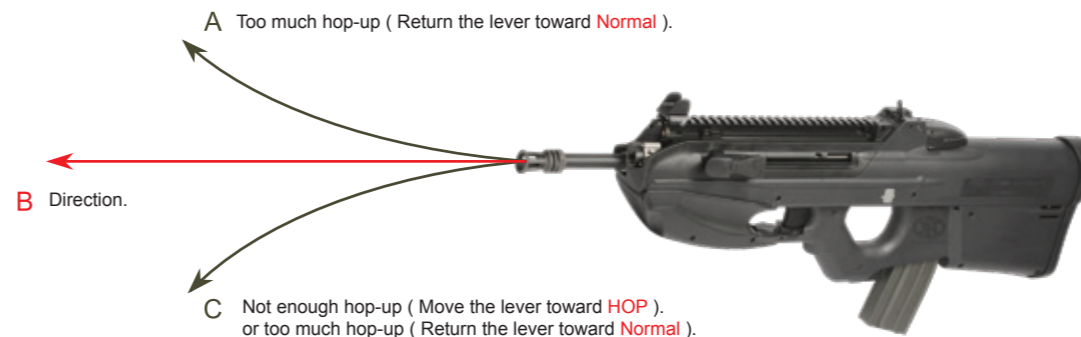

4 HOP-UP ADJUSTMENT

Warning

- ▶ Never hold the gun sideways as the BB pellets will curve right or left.
- ▶ This is due to the HOP-UP system.



Spring adjustment



1. Flip the lower part of the stock pad.
2. Pull up to remove the pad.



For spring force adjustment.
Turning clockwise : To increase the spring force.
Turning counterclockwise :
To decrease the spring force.



1. Flip the lower part of stock pad.
2. Slide down to install the pad.

Install battery

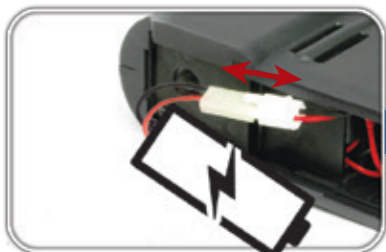

Connect battery until it clicks into place.

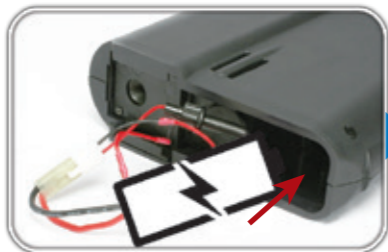

Insert battery into the stock.



1. Flip the lower part of stock pad.
2. Slide down to install the pad.

Warning ▶ Remove the battery when not in use.



Uninstall scope cover

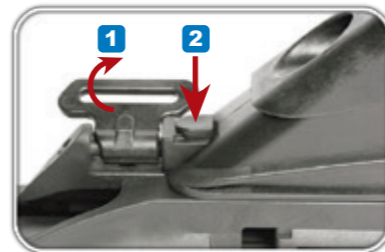

1. Setting the sling swivel to the side.
2. Press the button.



Push the scope cover to the front.

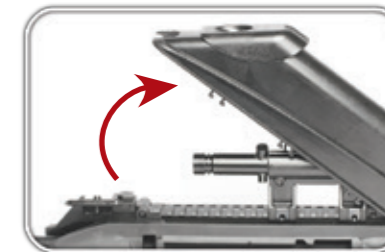

Remove the scope cover.

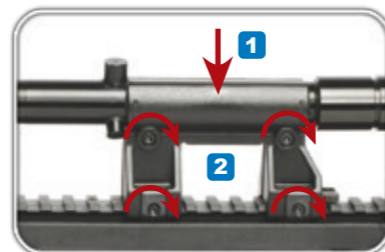

1. Setting the scope on the rail.
2. Fasten the screw.

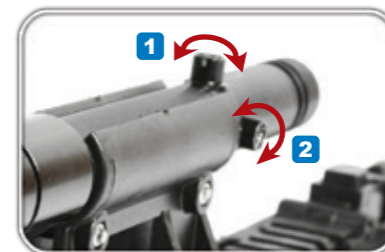

1. Elevation adjustment.
2. Windage adjustment.

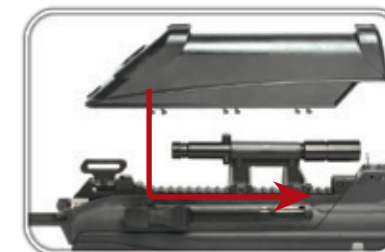

Install scope cover.

Warning ▶ Make sure the magazine is inserted into the receiver and securely locked.

Setting the magazine

Loading the magazine



Open the top cover of magazine.



Load bbs until the magazine is full.



Turn the winding wheel on the bottom of the magazine to tighten the spring.
This will allow the BBs to feed through the top of the magazine.

Setting the magazine

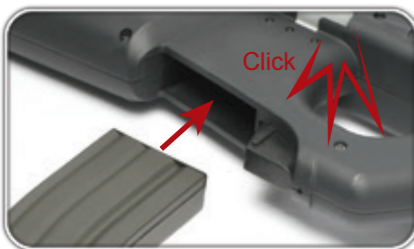

Insert the magazine into the receiver unit it clicks into place

To release the magazine



Press the magazine catch to release the magazine..



Pull the magazine out of receiver..

Disassemble upper receiver



1. Push the receiver pin until it reaches to the end.

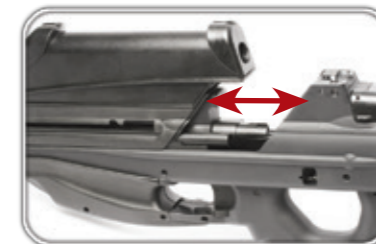

Slide out the upper receiver.

ETU & FULL AUTO TO 3-ROUND BURSTS SETTING

To set up **full auto to 3-round bursts**.

Switch the selector switch to semi-auto mode and hold the trigger for 10 seconds, the set-up is now completed. Repeat above steps to switch 3-round bursts to full auto.

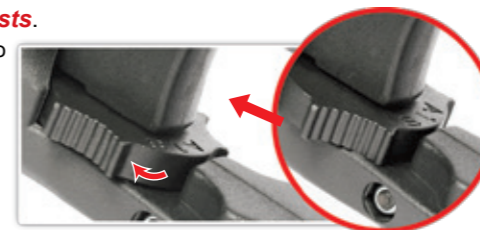

Warning Empty magazine and chamber before set up 3-round bursts or full auto mode.

Warning Due to the low voltage from different battery and/or motor specifications, it might cause an auto-semi problem, please charge the battery to full when this problem occurs to assure the longevity of the product.

FIRING MODE & SAFETY



Safety On
The gun will not fire.



Semi Auto
Single shot.



Full Auto
Automatic firing.

Warning Always keep the safety on if not ready to shoot.

 Maintenance

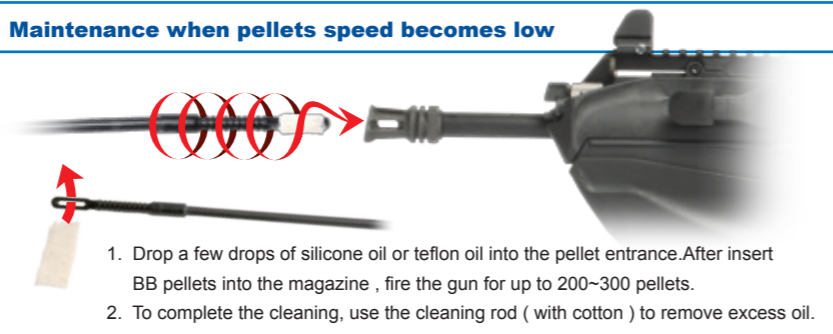
Maintenance when pellets speed becomes low

 **Warning**

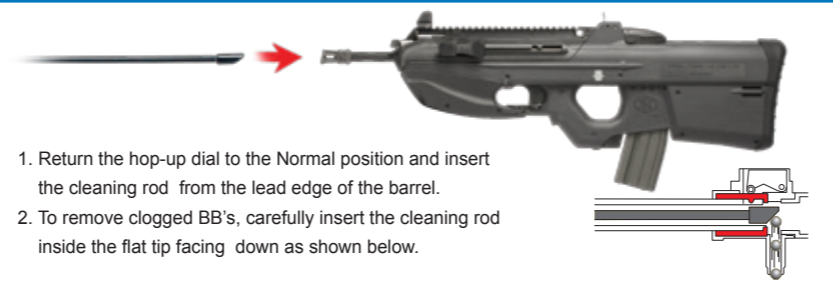
- ▶ Do not jam the cleaning rod into the barrel by force.
- ▶ Should the BB's remain inside the barrel after following the instruction above, with the protection cap over the barrel, point the gun to a safe direction, and discharge any loosened BB's in semi-automatic mode.

Removing clogged pellets

 **Warning**

- ▶ Make sure no dirt gets into the chamber to avoid clogging of pellets.
- ▶ Hop-up may be unstable for the first 200 to 300 rounds after using silicone oil, this is the normal operation of the gun.
- ▶ Never use CRC-556, WD40 or other corrosive lubricant.

SYMPTOM	POTENTIAL	CORRECTIVE
No operation at all	Selector lever is set to safety.	Set the selector lever to Semi or Full Auto.
	Battery is not charged.	Charge the battery.
Although motor is revolving, no pellet can be fired	Battery connector is disconnected.	Connect the connector.
	The ⊕ and ⊖ of battery connector is reversed.	Switch the batteries to the correct position.
	Expired motor life (50,000 to 60,000 rounds) or poor electrical connection.	Replace the dead motor (can be purchased from local dealer or directly from G&G). Check and repair the contacts.
Impossible full-auto operation (automatic firing)	Pellets are clogged inside the magazine.	Insert the charging rod into the magazine and move up and down a few times to remove clogged pellets.
	Pellets are clogged in the chamber.	Remove clogged pellets using the cleaning rod.
Shooting distance becomes shorter	Faulty gear.	Purchase the replacement gear from your dealer or G&G and repair.
	Insufficient battery power.	Charge the battery.
	Faulty pellet feed of magazine.	Repair clogging of the magazine.
	Poor electrical connection.	Consult your dealer or G&G for overhaul maintenance or repair.
Too loud operating noise	Damaged or worn chamber set.	Replace the replacement parts (purchase from your dealer or G&G)
	Damaged or worn piston set (O-ring, piston spring)	
	Something is jammed in the inner barrel	Use the cleaning rod and clean the inner barrel.
	Faulty BB pellets (too small or heavy)	Use G&G Armament high precision BB's.
	Shortage of silicone oil	Place a few drops of silicone oil onto the upper chamber.
Pellets being fallen out from barrel end	Gear problem caused by too many blank firing	Consult your dealer or G&G for overhaul maintenance, part replacement (gear, etc.) or repair.
	Worn or damaged gear	
If gun gets wet	Gear problem caused by too many blank firing	Turn the hop adjustment lever toward Hop.
	Damaged or worn chamber set.	
If gun gets wet	No hop setting.	Use G&G Armament high precision BB's.
	Faulty BB Pellets (too small or heavy)	
If gun gets wet	Stop operation immediately, disconnect the battery, wipe off water from inside the main body and the battery. After the gun is completely dry, carry out trial firing. If the unit is not operational, please contact your local dealer for repair.	

[DISCLAIMER]

- ▶ Accessories in the pictures are not always included with product.
- ▶ Adult supervision required for users under 18 years of age.
- ▶ The purchaser and user should conform to all laws governing the ownership of airsoft guns.
- ▶ All products in this manual are imitation firearms and are not intended nor represented to be comparable in design, appearance, or function to any actual firearm offered by other manufacturers.
- ▶ Product names are trademarks of G&G, which has no affiliation to, and is not associated, or sponsored by any manufacturer of actual or imitation firearms. Products may vary from those pictured.

FN F2000 SERIES



FN FS2000 Táctico (Negro)
FN FS2000 Táctico FDE (Desierto)



FN FS2000 (Negro)
FN FS2000 FDE (Desierto)



FN F2000 Táctico (Negro)
FN F2000 Táctico FDE (Desierto)



FN F2000 (Negro)
FN F2000 FDE (Desierto)

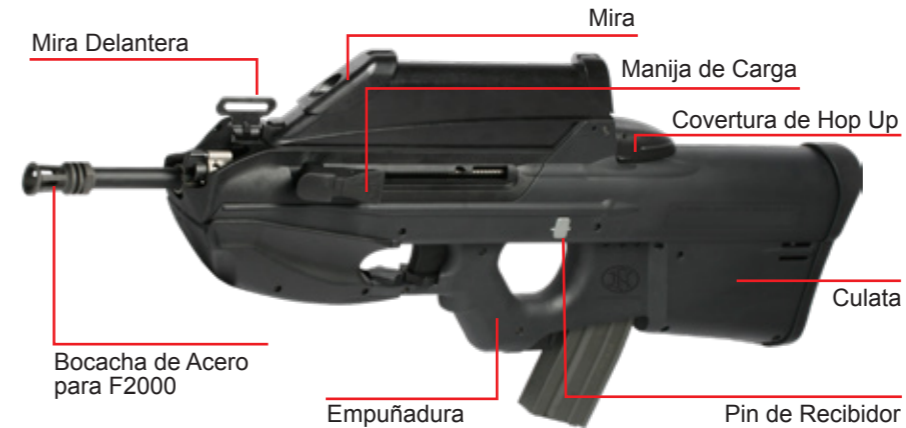

 Ajustes de Mira

Ajuste de Mira Delantera



Presione el botón para ajustar la mira arriba o abajo.
 Girando a favor de las manecillas del reloj sube el punto de mira.
 Girando en contra de las manecillas del reloj, baja el punto de mira.

Instalación de Mira Delantera



Use una llave allen para retirar o instalar la mira delantera.

Ajustes de Mira Trasera



Plegar la mira trasera.

Apretando el tornillo podrá mover la mira trasera de derecha a izquierda.



 Ajustes de Hop Up

Abrir la Covertura de Hop Up

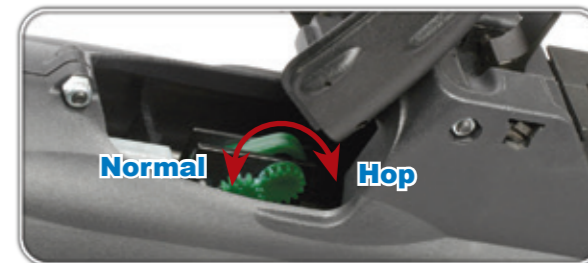

Abrir la Covertura de Hop Up

Ajustes de Hop Up



Girando el dial del hop-up puede ajustar la posición de vuelo del balín.
 El dial del Hop-Up puede girarse en cierto grado.
 Girarlo demasiado dañará la unidad.

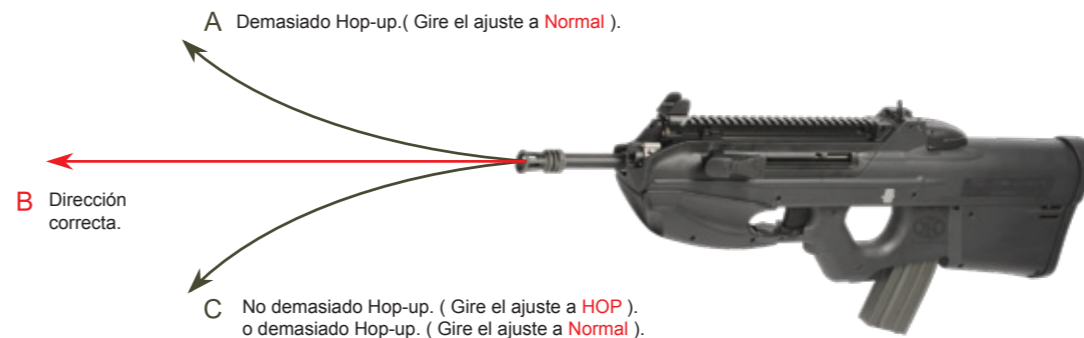

A Demasiado Hop-up.(Gire el ajuste a **Normal**).

B Dirección correcta.

C No demasiado Hop-up. (Gire el ajuste a **HOP**).
 o demasiado Hop-up. (Gire el ajuste a **Normal**).

14 AJUSTES DE HOP UP

 Advertencia

- ▶ Nunca dispare la réplica lateralmente, los balines pueden curvarse.
- ▶ Esto se debe al sistema de Hop-Up.

Ajuste de Resorte



1. Voltee la parte inferior de la almohadilla de la tapa de la culata.
2. Deslice hacia arriba para retirar la tapa.



Para el ajuste de la fuerza del resorte:
 Gire a favor de las manecillas del reloj:
 Para aumentar la fuerza del resorte.
 Gire en sentido contrario de las manecillas del reloj:
 Para disminuir la fuerza del resorte.



1. Voltee la parte inferior de la almohadilla de la tapa de la culata.
2. Deslice hacia abajo para instalar la tapa de la culata.

Instalación de Batería

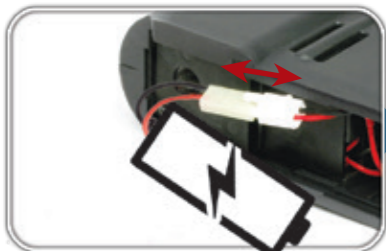

Conecte la batería hasta que escuche un sonido Click.



Inserte la batería dentro de la culata.



1. Voltee la parte inferior de la almohadilla de la tapa de la culata.
2. Deslice hacia abajo para instalar la tapa de la culata.

⚠ Advertencia ► Retire la batería cuando la replica no esté en uso.

Instalación de la Cobertura de Mira

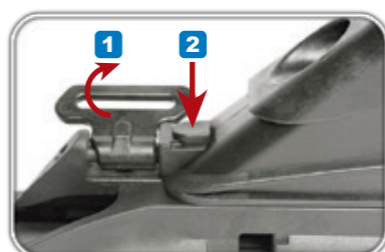

1. Colocando la eslinga giratoria hacia un lado.
2. Presione el botón.



Empuje la cobertura de la mira hacia delante.

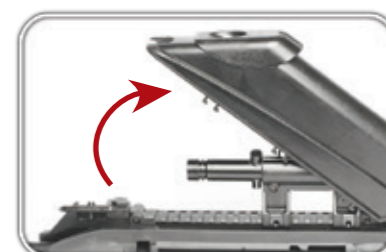

Retire la cobertura de la mira.

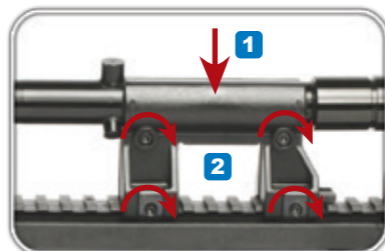

1. Instale la mira en el riel.
2. Apriete el tornillo.

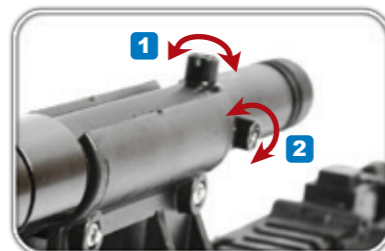

1. Ajuste de perilla de elevación.
2. Ajuste de perilla corta vientos.

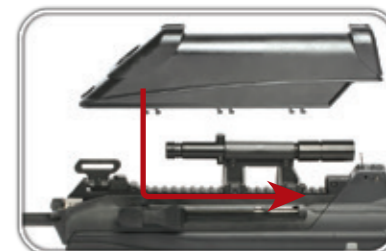

Instale la cobertura de la mira.

⚠ Advertencia. ▶ Asegúrese que el cargador esté bien insertado en el receptor y bloqueada de forma segura.

🔧 Ajustes de Cargador

Llenando el cargador



Abra la tapa en la parte superior del cargador.



Llene con balines y cierre cuando esté lleno.



Gire el engranaje en la parte inferior del cargador para atiesar el resorte. Esto hará que los balines alimenten la recámara.

Ajustes de Cargador

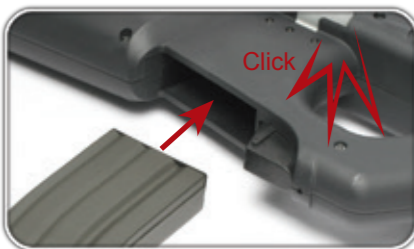

Inserte el cargador en el receptor inferior hasta que escuche un sonido click.

Extracción de Cargador



Presione el botón liberador de cargador para poder retirarlo.



Retire el cargador del receptor.

Desmontaje del Recibidor

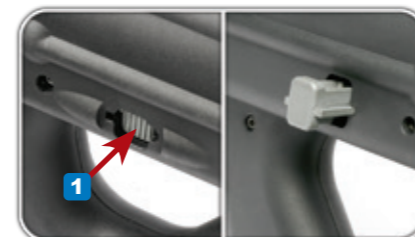

1. Empuje el pin del receptor hasta que llegue al final.

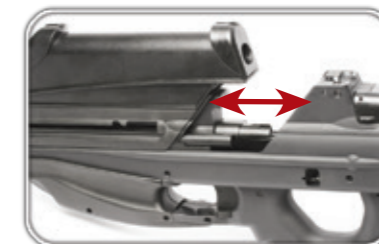

Deslice el receptor superior.

GATILLO ELECTRÓNICO - AJUSTE DISPARO AUTOMÁTICO Y RÁFAGAS DE 3 RONDAS

Ajustar de **full auto a ráfagas de 3 rondas.**

Coloque el selector en modo semi-auto y mantenga apretado el gatillo por 10 segundos, luego estará ajustada.

Repita el procedimiento para volver de 3 rondas al modo automático.

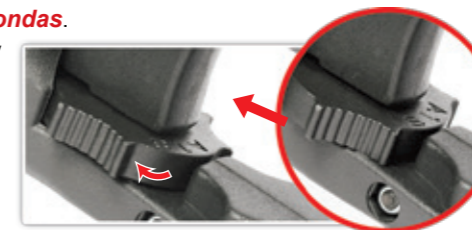

- ⚠** Saque el cargador y revise que la recámara no tenga bbs. antes de configurar las ráfagas de 3 rondas o el disparo automático.
- ⚠** Debido al bajo voltaje de diferentes baterías y/o especificaciones del motor, puede causar problemas en modo semi-automático. Por favor cargue bien la batería cuando ocurra este problema para asegurar la longevidad del producto.

MODOS DISPAROS Y SEGURO



Modo seguro
La réplica no dispara



Semi Auto
Disparo sencillo



Automático
Disparo automático

⚠ Siempre coloque en modo seguro si no está listo para disparar.

 MANTENIMIENTO

LIMPIANDO EL CAÑÓN



1. Coloque algunas gotas de aceite de Silicona o teflón en un paño limpio y sujete con la varilla.
2. Inserte la carilla de limpieza dentro del cañón girando la varilla cuando la introduzca. Repita estos pasos hasta que el cañón esté limpio.

 **Advertencia**

- ▶ No atasque la varilla de limpieza en el cañón a la fuerza.
- ▶ Si el BB permanece dentro del cañón después de seguir las instrucciones anteriores, use una tapa de protección sobre el cañón, apunte el arma a una dirección segura y descargue cualquier BB suelto en modo semiautomático.

DESBLOQUEANDO

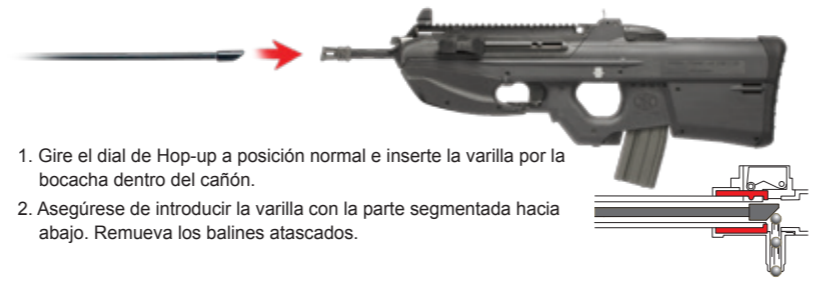

1. Gire el dial de Hop-up a posición normal e inserte la varilla por la bocacha dentro del cañón.
2. Asegúrese de introducir la varilla con la parte segmentada hacia abajo. Remueva los balines atascados.



- ▶ Asegúrese de que la recámara no esté sucia para evitar el atasco de balines.
- ▶ El Hop-up puede estar inestable por 200 o 300 rondas luego de usar el aceite de Silicona. Esto es normal en la operación de la réplica.
- ▶ Nunca use CRC'556, WD40 u otro lubricante corrosivo.

SÍNTOMA	PROBLEMA POTENCIAL	POSIBLE SOLUCIÓN
No funciona	El selector puede estar colocado en modo seguro.	Coloque el selector en Semi o en Automático.
	La batería no está cargada.	Cargue la batería.
A pesar de que el motor funciona, no se pueden disparar los balines	Los conectores están desconectados.	Ajuste los conectores.
	El + y - de la batería están mal conectados.	Coloque los conectores correctamente (Revise el fusible).
No opera el automático	Motor agotado (50,000 o 60,000 rondas) o pobre conexión eléctrica.	Reemplace el motor dañado (puede ser comprado en su distribuidor local o directamente en G&G. Revise y repare los contactos.
	Balines atascados en el cargador.	Inserte la varilla de carga dentro del cargador y mueva hacia arriba y abajo varias veces para remover los balines atascados.
La distancia de disparo se hace corta	Balines atascados en la recámara.	Remueva los balines atascados usando la varilla de limpieza.
	Caja de engranajes defectuosa.	Compre el reemplazo del engranaje en su distribuidor local o en G&G y repare.
Ruido de operación alto	Insuficiente carga de batería.	Cargue la batería.
	Llenado incorrecto del cargador.	Repare el atasco del cargador.
Balines fallan y salen por el cañón	Pobre conexión eléctrica.	Consulte su distribuidor o a G&G para mantenimiento general o reparación.
	Conjunto de recámara defectuoso o dañado.	Reemplace las partes (comprándolas en su distribuidor local o en G&G).
Si la réplica se moja	Conjunto de Pistón dañado o defectuoso (Sellos, Spring)	Reemplace las partes (comprándolas en su distribuidor local o en G&G).
	Algo atascado en el cañón interior.	Use la varilla de limpieza y limpie el cañón interior.
Balines defectuosos (muy pequeños o pesados)	Balines defectuosos (muy pequeños o pesados)	Use balines genuinos G&G.
	Escasez de aceite de silicona.	Eche varias gotas de aceite de silicona por encima de la recámara.
Balines fallan y salen por el cañón	Problemas de la caja de engranajes por disparos en seco.	Consulte su distribuidor o a G&G para mantenimiento general, reemplazo de piezas (Engranajes, etc.) o reparación.
	Caja de engranajes dañada o defectuosa.	Consulte su distribuidor o a G&G para mantenimiento general, reemplazo de piezas (Engranajes, etc.) o reparación.
Si la réplica se moja	No ajuste del hop.	Gire el dial de ajuste del hop-up hacia Hop.
	Balines defectuosos (muy pequeños o pesados)	Use los balines G&G.
	Detenga la operación inmediatamente, desconecte la batería, seque todas las partes internas y la batería. Después de completar el secado, trate de disparar. Si la unidad no funciona por favor contacte su distribuidor local para reparación.	

[DESCARGO]

- ▶ Los accesorios en las fotos no siempre están incluidos con el producto.
- ▶ La supervisión de un adulto es requerida para usuarios menores de 18 años.
- ▶ El comprador y el usuario final deben obedecer todas las leyes y reglamentos locales acerca de la propiedad de réplicas de armas.
- ▶ Todos los productos en este manual son imitaciones de armas reales y no está representada a ser comparada en diseño, apariencia o funciones con ninguna arma actual ofrecida por otros fabricantes.
- ▶ Los nombres de los productos son marcas registradas de G&G, los cuales no tienen afiliación ni están asociados o patrocinados por ningún fabricante de imitaciones de armas. Productos pueden variar en la forma a los presentados en las fotos.

FN F2000 SERIES



FN FS2000 Tactical (BLACK)
FN FS2000 Tactical FDE (DESERT TAN)



FN F2000 Tactical (BLACK)
FN F2000 Tactical FDE (DESERT TAN)



FN FS2000 (BLACK)
FN FS2000 FDE (DESERT TAN)



FN F2000 (BLACK)
FN F2000 FDE (DESERT TAN)

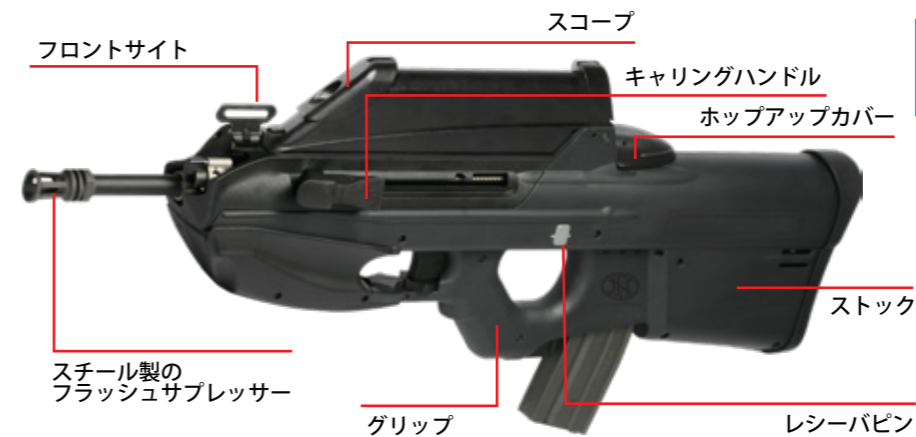

 サイト調整

フロントサイト調整



フロントサイトの上下調整
 時計回り：着弾点を上げます。
 反時計回り：着弾点を下げます。

フロントサイトを取り外す



六角レンチを使用して、
 フロントサイトを取り外します。

リアサイト調整



リアサイトを起こします。

ネジを回して
 リアサイトを
 左右に調整できます。

 Hop-up調整

カバーを開く



カバーを開いてください。

ホップアップ調整

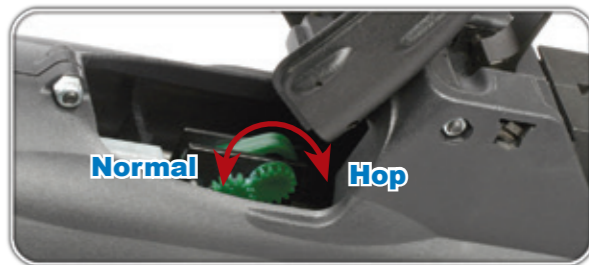

ホップの調整ダイヤルは、発射されるBB弾に一定方向の回転を与える事によりBB弾に揚力を持たせ、より遠い目標に向かって水平に、かつ遠距離に飛ばす事を実現させるものです。あまり強くかけすぎると逆に飛行性能を低下させます。

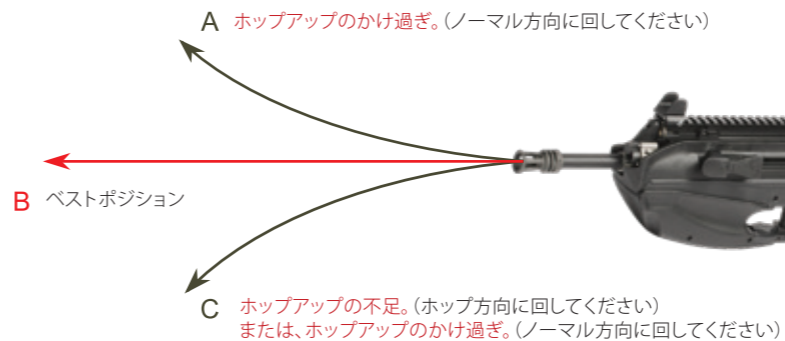

24 HOP-UP ADJUSTMENT

 Warning

エアガンを横に向けた状態で弾を発射しないでください。ホップアップシステムの構造により、弾が左右にぶれる場合があります。



スプリング調整



- 1.ストックパッドの下部を裏返します。
- 2.引き上げてパッドを取り外します。



バネ力調整用
時計回り：バネ力を上げる。
反時計回り：ばね力を減少させる。



- 1.ストックパッドの下部を裏返します。
- 2.スライドさせてパッドを取り付けます。

バッテリーの接続

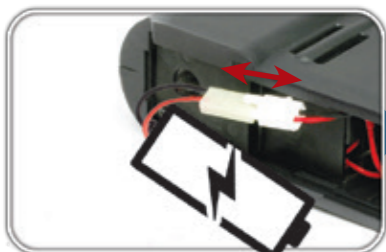

バッテリーのコンネクターをカチンというまで押し込んでください。



バッテリーをストックに挿入します。



- 1.ストックパッドの下部を裏返します。
 - 2.スライドさせてパッドを取り付けます。
- 警告：使用しないときは、バッテリーをコンネクターから取り外してください。

▲ 警告 ▶ 使用しないときは、バッテリーをコンネクターから取り外してください。



スコープカバーの着脱

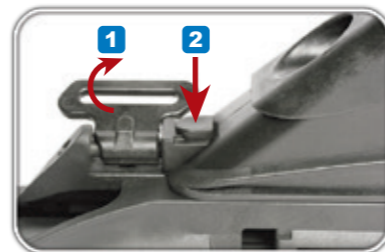

- 1.スリングスイベルを上に向けず。
- 2.ボタンを押します。



スコープカバーを前に押します。

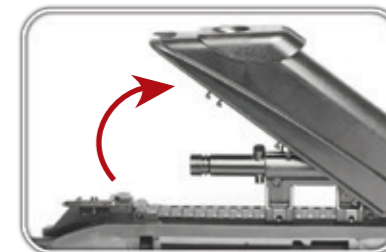

スコープカバーを取り外します。

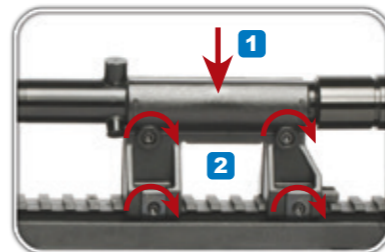

- 1.レールのスコープを設置できます。
- 2.ネジを締めます。

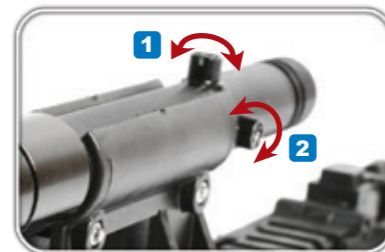

- 1.高度調整。
- 2.偏流調整。

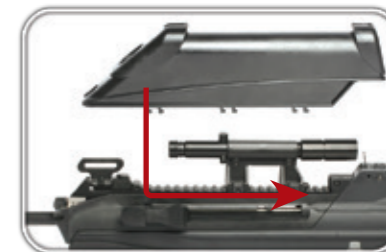

スコープカバーを閉めます。

- 警告** ▶ この銃には、必ず「G & G製BB弾」をご使用ください。
 他社製BB弾を使用して発生した故障については、一切の責任を負いません。

マガジン装着

マガジンの取り扱い



上部のプレートを開けてください。



BB弾をチャンバーに詰めて、チャンバー内がいっぱいになったら、プレートを閉じてください。



巻取りリバネを締めるために、マガジンの底部を向けてください。BB弾がマガジンの上部に行き配給されるためです。

マガジンの装着

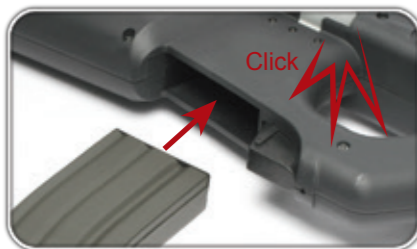

カチッと音がするまでマガジンを押し込みます。

マガジンの取り外し



マガジンキャッチレバーを押します。



マガジンをレシーバーから引き出します。(マガジンが落ちることがあるので、手で押さえてください。)

アッパーレシーバーを分解



1. レシーバピンを最後まで押し込みます。

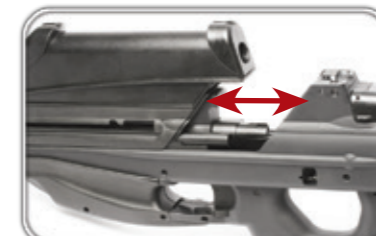

アッパーレシーバーをスライドさせます。

ETU & フルオート3発バースト設定

フルオートと3発バーストの設定。
 セレクターをセミオートに切り替えて、トリガーを引いたままで10秒間待ちます。するとセットアップが完了します。

3発バーストをフルオートに切り替えるのも、上記の操作を繰り返してください。

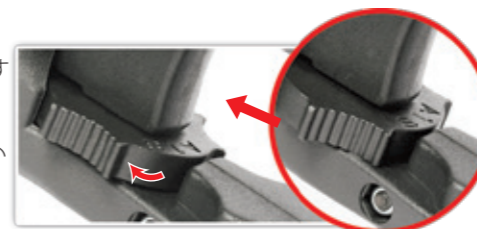

- 警告** セットする前にマガジンとチャンバーを空にし、3発バーストまたはフルオートモードにします。
- 警告** 低電圧の状態で作動していると、フルオート→セミオートの切り替えで、バッテリーとモーターに影響を及ぼす場合があります。電子部品の寿命維持のためにも、継続使用を避けて、バッテリーの交換をお勧めします。

発射モード & セーフティ



セーフティオン
 発射できません



セミオート
 単発



フルオート
 連発

- 警告** 撃たないときは、常にセーフティにしてください。

メンテナンス

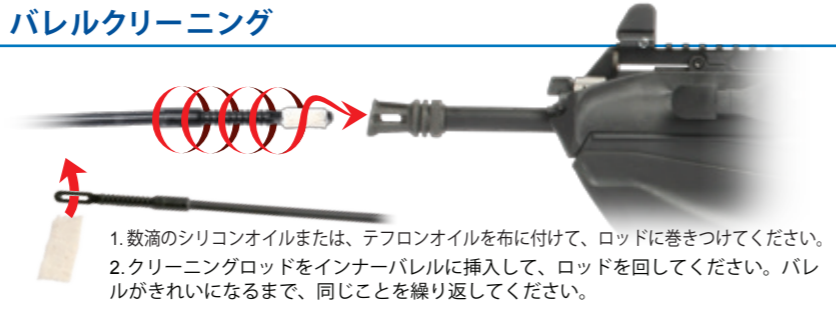

- ▶ 弾詰まりが起きないようにチャンバーにほこりなどが入らないように注意してください。
- ▶ シリコンオイルを使った後に、ホップアップは、200~300発不安定である場合があります。これは、エアソフトガンの通常の作動です。
- ▶ CRC-556、WD40または他の腐食性潤滑油を決して使わないでください。

バレルクリーニング

1. 数滴のシリコンオイルまたは、テフロンオイルを布に付けて、ロッドに巻きつけてください。
2. クリーニングロッドをインナーバレルに挿入して、ロッドを回してください。バレルがきれいになるまで、同じことを繰り返してください。

Warning

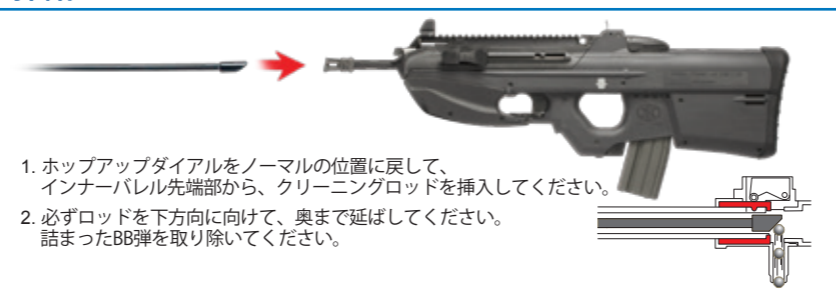
- ▶ ホップアップダイヤルをノーマルの位置に戻して、インナーバレル先端部から、クリーニングロッドを挿入してください。
- ▶ 必ずロッドを下方向に向けて、奥まで延ばしてください。詰まったBB弾を取り除いてください。

弾詰まり

1. ホップアップダイヤルをノーマルの位置に戻して、インナーバレル先端部から、クリーニングロッドを挿入してください。
2. 必ずロッドを下方向に向けて、奥まで延ばしてください。詰まったBB弾を取り除いてください。

銃の状態	可能性	対処方法
全く動かない	セレクターレバーがセーフティになっている。	セレクターレバーをセミアウトかフルアウトにする。
	バッテリーが充電されていない。	バッテリーを充電する。
	バッテリーのコネクターが外れている。	コネクターをつなぐ。
	バッテリーのコネクターが ⊕ と ⊖ が逆になっている。	バッテリーを正しい位置に切り替える。
モーターが回転しているが、BB弾が発射できない	モーターの寿命 (50,000~60,000発)、または、接点不良。	古くなったモーターを交換する。(購入した販売店がG&Gサポートで購入する) チェックして修理する。
	モーターの配線が抜けている	モーターにしっかりと配線を差し込む
フルオート射撃ができない(連射)	マガジン内にBB弾が引っかかっている。	チャージングロッドをマガジンに挿入して、数回上下に動かしてつまったBB弾を除去する。
	チャンバー内にBB弾がつまっている。	クリーニングロッドを使って、つまったBB弾を除去する。
	ギアトラブル。	交換するギアを購入した販売店がG&Gサポートから購入して、修理する。
飛距離が短くなった	バッテリーのパワー不足。	バッテリーを充電する。
	マガジンの供給不良。	マガジンのつまりを直す。
	電気接続不良。	オーバーホール メンテナンスが修理のために購入した販売店がG&Gサポートに相談する。
	チャンバーの損傷か摩耗。	交換部品を購入する。(購入した販売店がG&Gサポートから購入)
	ピストンの損傷か摩耗。(O-リング、ピストン・スプリング)	クリーニングロッドを使って、インナーバレルをきれいにする。
作動音が異常になった	インナーバレルに何かがつまった。	クリーニングロッドを使って、インナーバレルをきれいにする。
	BB弾の不良。(小さいか重い)	精密度のG&G BB弾を使う。
	シリコンオイルの不足。	チャンバーの上部に数滴のシリコンオイルを塗布する。
	空撃ちのしすぎによるギアトラブル。	オーバーホール、メンテナンス、部品交換(ギアなど)または修理のために購入した販売店またはG&Gに相談してください。
銃口からBB弾がこぼれる	ギアの損傷か摩耗。	オーバーホール、メンテナンス、部品交換(ギアなど)または修理のために購入した販売店またはG&Gに相談してください。
	空撃ちのしすぎによるギアトラブル。	同上
銃を濡らした	チャンバーの損傷か摩耗。	ホップ調整レバーをホップ方向に廻す。
	ホップがかかっている。	G&G BB弾を使う。
	BB弾の不良。(小さいか重い)	同上
	すぐに作動を止めて、バッテリーを外して、本体内とバッテリーの中から、水分をふき取る。銃が完全に乾いたあとに試射をする。作動ができなければ、修理のために購入した販売店に連絡する。	

[免責]

- ▶ 写真の中のアクセサリが製品に必ずしも含まれるわけではありません。
- ▶ 18歳未満のユーザーは、大人の管理の下での利用を厳守してください。
- ▶ 購入者と使用者は、エアソフトガンの所有及び利用を定めているすべての法律に従わなければなりません
- ▶ このマニュアルの中のすべての製品は、イミテーション銃で、他メーカーの銃にも、実際の銃にもデザイン、外見、機能面で意図もなく相当するものではありません。
- ▶ 製品名はG&Gの商標であり、実銃であるか模造銃であるかを含め、あらゆるメーカーと関係はありません。
- ▶ 製品は、任意にデザインを変更する場合があります。

FN F2000 TACTICAL SERIES



G&G ARMAMENT
AIRSOFT GUNS & ACCESSORIES

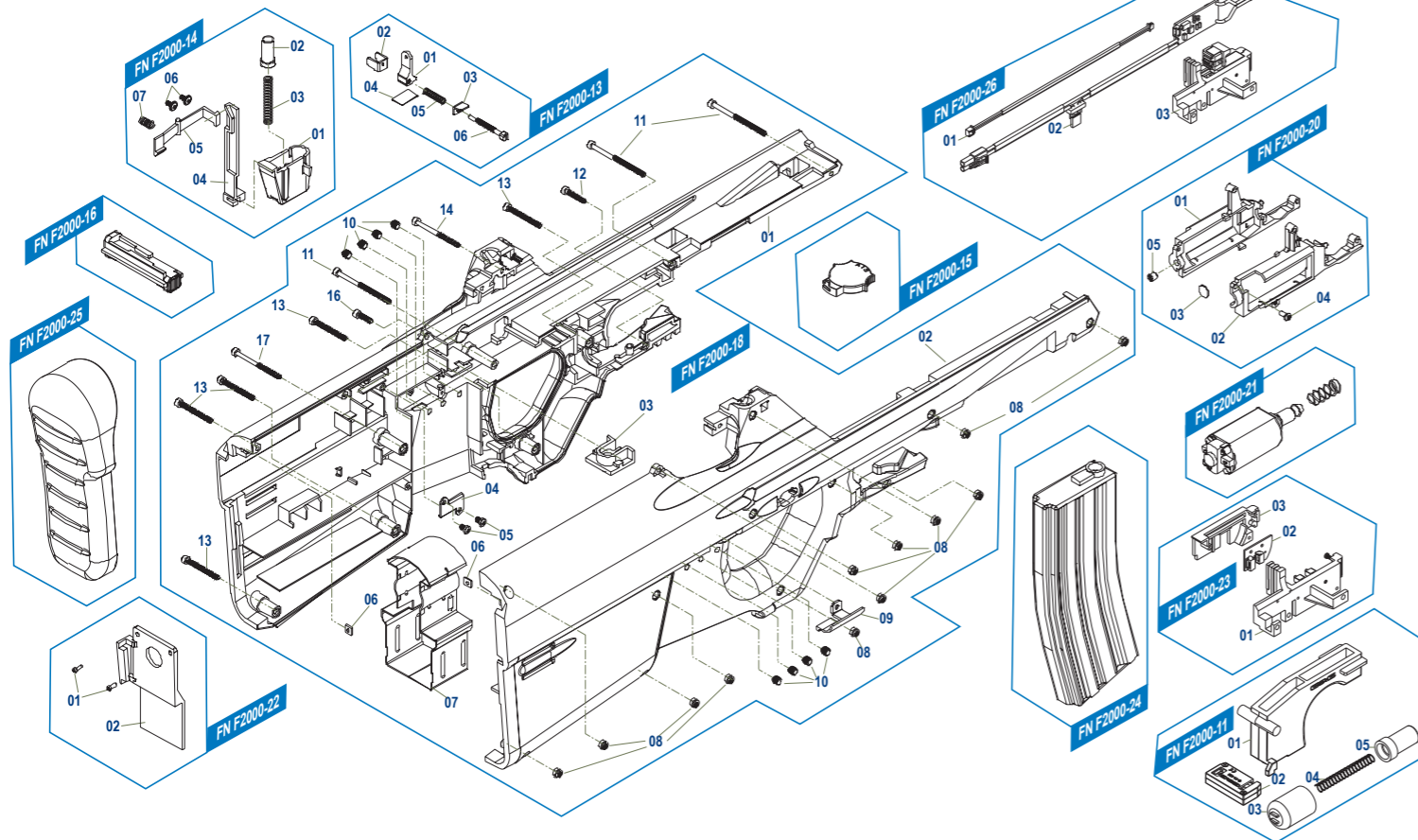

G&G ARMAMENT
AIRSOFT GUNS & ACCESSORIES

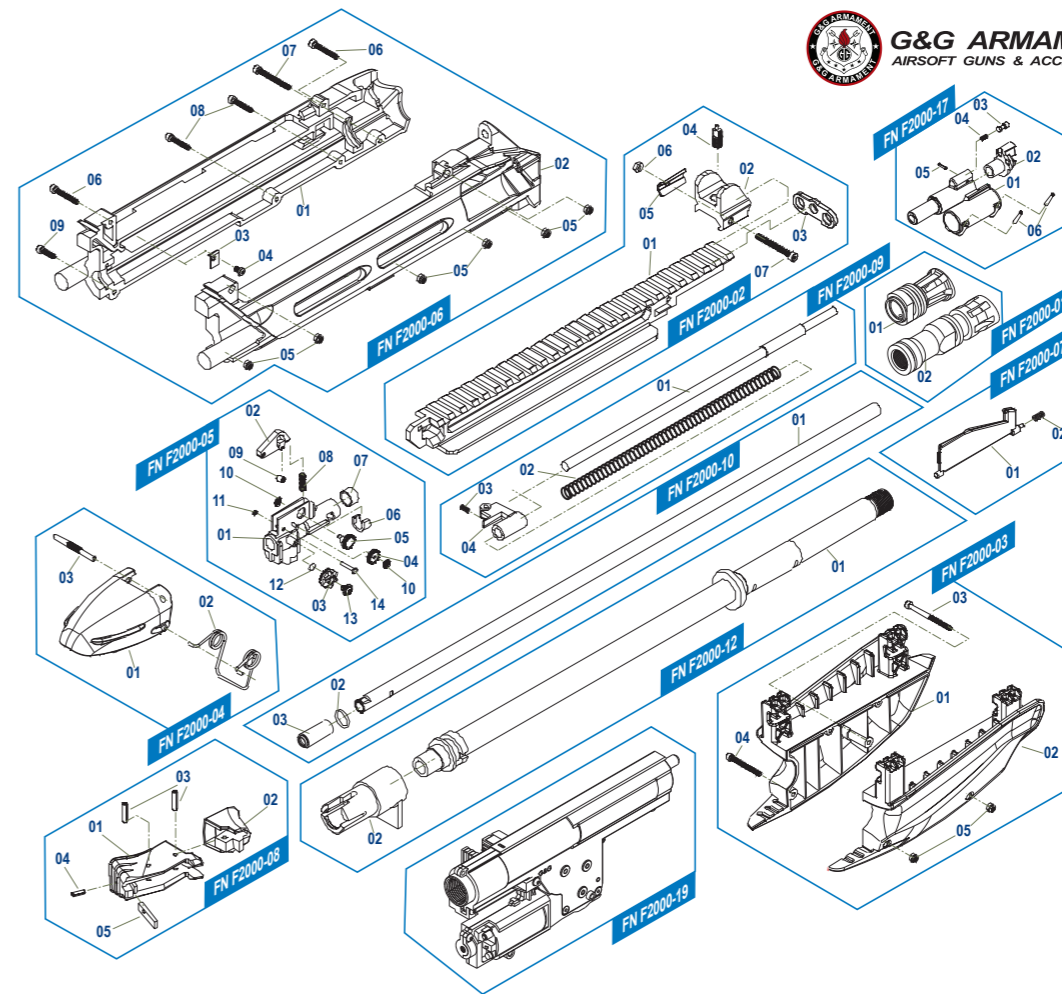

FN F2000-01	Flash suppressor set
FN F2000-02	Front sight & rail set
FN F2000-03	Handguard set
FN F2000-04	Hop-up cover set
FN F2000-05	Hop-up set
FN F2000-06	Upper receiver set
FN F2000-07	Eject port cover
FN F2000-08	Charging handle set
FN F2000-09	Charging handle spring guide set
FN F2000-10	Inner barrel set
FN F2000-11	Trigger set
FN F2000-12	Outer barrel set
FN F2000-13	Rear sight set
FN F2000-14	Magazine catch
FN F2000-15	Selector set
FN F2000-16	Receiver pin
FN F2000-17	Imitation gas regulator knob
FN F2000-18	Lower receiver
FN F2000-19	Gear box
FN F2000-20	Motor cage
FN F2000-21	Motor
FN F2000-22	Stock rear cover
FN F2000-23	ETU
FN F2000-24	Magazine
FN F2000-25	Stock Pad
FN F2000-26	Mosfet wire set

FN F2000 SERIES



G&G ARMAMENT
AIRSOFT GUNS & ACCESSORIES

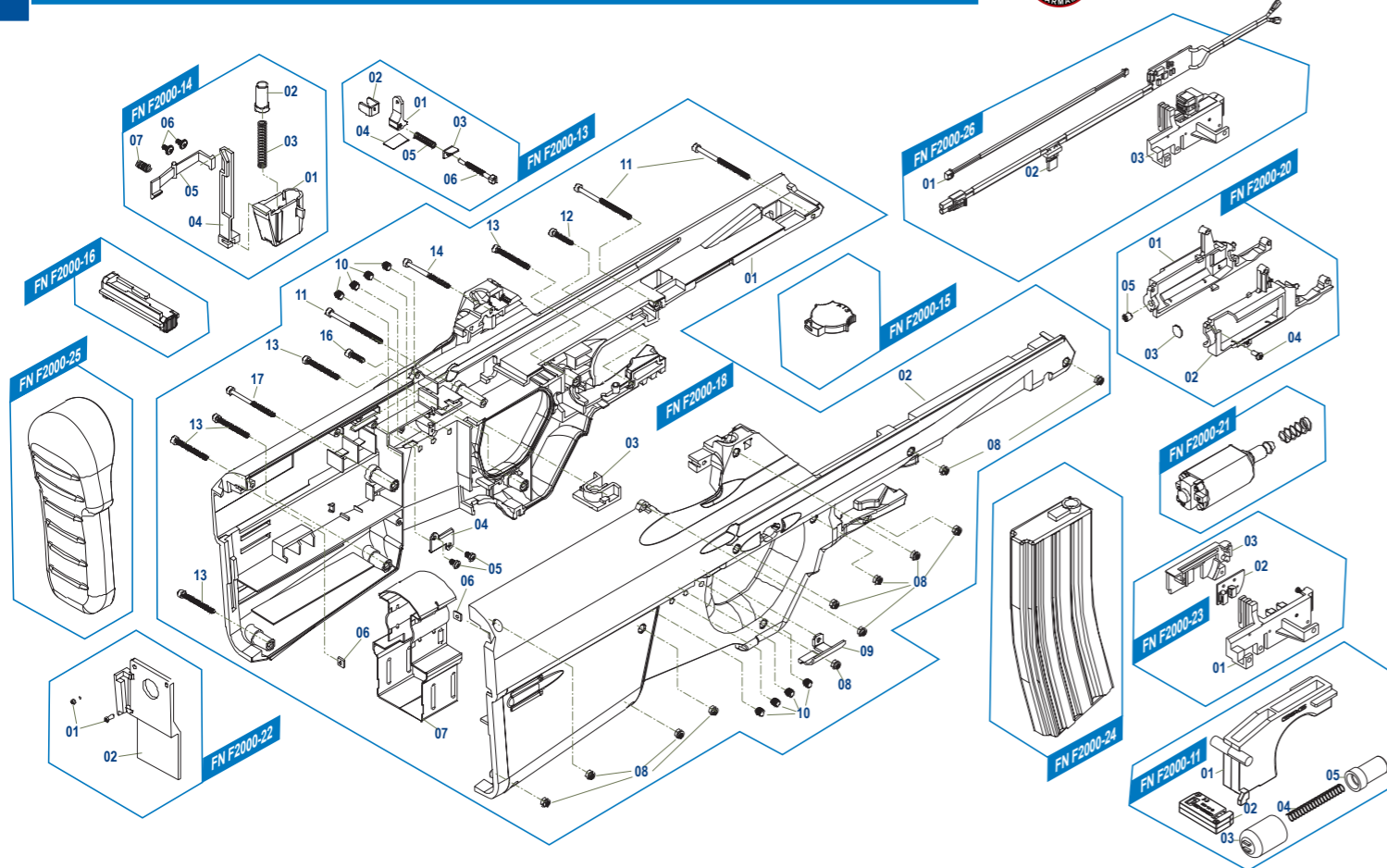

G&G ARMAMENT
AIRSOFT GUNS & ACCESSORIES

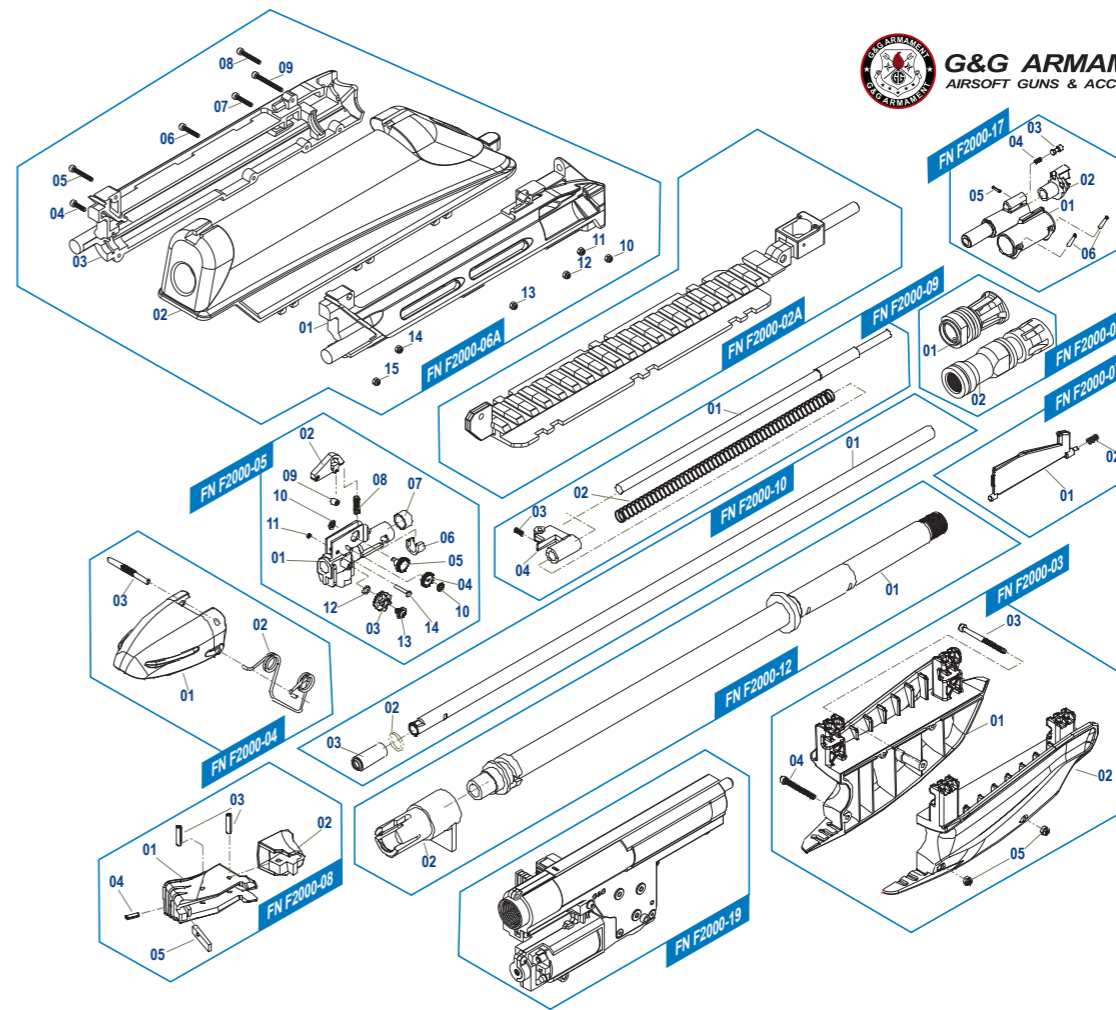

FN F2000-01	Flash suppressor set
FN F2000-02A	Rail set
FN F2000-03	Handguard set
FN F2000-04	Hop-up cover set
FN F2000-05	Hop-up set
FN F2000-06A	Upper receiver & scope cover
FN F2000-07	Eject port cover
FN F2000-08	Charging handle set
FN F2000-09	Charging handle spring guide set
FN F2000-10	Inner barrel set
FN F2000-11	Trigger set
FN F2000-12	Outer barrel set
FN F2000-13	Rear sight set
FN F2000-14	Magazine catch
FN F2000-15	Selector set
FN F2000-16	Receiver pin
FN F2000-17	Imitation gas regulator knob
FN F2000-18	Lower receiver
FN F2000-19	Gear box
FN F2000-20	Motor cage
FN F2000-21	Motor
FN F2000-22	Stock rear cover
FN F2000-23	ETU
FN F2000-24	Magazine
FN F2000-25	Stock Pad
FN F2000-26	Mosfet wire set



Please select quality battery with the CE approval, to avoid any unnecessary damage on the product.



Please use suggested battery in the manual, if different voltage used, it might damage the product.



Remove the battery from the product when it is not in use.



Do not wet nor incinerate the battery, nor to deform terminal.



You may be liable for damaging public or personal property or for injuring a person or an animal even if you only meant to shoot as a "practical joke". Always observe good manners and enjoy fun sport shooting.



Never direct the muzzle towards a person, animal or in any direction. That may cause harm or damage to the third party.



When you carry the air gun, attach the safety cap, set the selector lever to the safety position and always put the air gun in a case or bag.



Make sure to put the barrel and safety cap on the muzzle, except when you are shooting. Do this to prevent accident, discharge of BB's and also for dust protection purpose. Never pull the trigger while the barrel and the safety cap is attached.



Safety procedures:
1. Attach the safety cap to the muzzle.
2. Set the selector lever to the safety position.
3. Remove the magazine.
4. Remove the battery.



Looking into the muzzle is extremely dangerous regardless of BB's having been loaded or not. If you get hit in the eye by a BB pellet, you may in worst case, lose your eye sight.



Select a safe place for operating the air gun, avoid places where people and cars are around.



Activating the trigger carelessly is extremely dangerous. Never put your finger on the trigger unless the safety cap is removed and you are ready to shoot a target.



When shooting the air guns for target practice or in a game situation, You and all participants must wear safety goggles or other eye protective gear. Also pay attention to ricochet. It is very important to pay attention to third parties other than the participants.



There may be cases where some BB's remain in the gun after the magazine has been removed. After removal of the magazine, direct the muzzle towards a safe direction and pull the trigger to confirm that there are no BB's remain in the gun, then attach the safety cap.



Always attach the safety cap to the muzzle, remove the battery and store the air gun in a case or bag and at a place that is out of reach by children.



Disassembling or modifying the gun may adversely affect the performance and make it dangerous. "It may be against the Law."



Por favor seleccione la batería de calidad con la aprobación del CE, para evitar daños innecesarios en el producto.



Por favor utilice la batería que se sugiere en el manual si utiliza un voltaje diferente, podría dañar el producto.



Retire la batería del producto cuando no esté en uso.



No moje ni incinere la batería. Tampoco deforme el terminal.



Usted puede ser responsable por daño de propiedad pública o privada al herir a una persona o animal incluso sin que fuese intencional o como una "broma pesada". Siempre tenga buenos modales y disfrute de la diversión de tiro deportivo.



Nunca dirija el cañón hacia una persona, un animal o en cualquier dirección. Puede causar daño o perjuicio a la terceros.



Cuando transporte el rifle de aire utilice una cobertura de cañón, coloque el rifle en modo seguro y siempre ponga el rifle de aire en una bolsa o una caja.



Asegúrese de colocar siempre la cobertura de cañón en la bocacha, a excepción de cuando esté disparando. Para evitar accidentes por disparo de balines accidentales y proteger el rifle contra el polvo. Nunca tire del gatillo mientras la cobertura del cañón este en el barril.

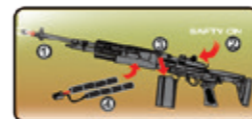

Procedimientos de Seguridad:
1. Utilice una cobertura de cañón.
2. Coloque el selector en modo seguro.
3. Quite los cargadores.
4. Quite la batería.



Mirar dentro el cañón es extremadamente peligroso a pesar de que los balines no hayan sido cargados. Si recibe un golpe directo en el ojo por un balín puede perder su vista permanentemente.



Seleccione un lugar seguro para usar el rifle de aire, evite lugares donde se encuentren personas y coches alrededor.



Activar el gatillo sin cuidado es extremadamente peligroso. Nunca ponga el dedo en el gatillo a menos que la cobertura del cañón haya sido retirada y esté preparado para disparar al objetivo.



Al disparar los rifles de aire en prácticas de tiro o en juegos, usted y todos los participantes deberán llevar gafas de seguridad u otras gafas protectoras. También preste atención al rebote. Es muy importante prestar atención no solo a los participantes sino también a terceros.



Puede haber casos en los balines se queden dentro del rifle después de que el cargador haya sido retirado. Después de la extracción del cargador, dirija la boca del cañón hacia una dirección segura y apriete el gatillo para confirmar no haya quedado ningún balín dentro del rifle, por último coloque la cobertura del cañón.



Siempre utilice una cobertura de cañón, retire la batería y almacene el rifle de aire en una caja o bolsa. Fuera del alcance de los niños.



Al modificar o desmontar el rifle puede afectar el rendimiento de la réplica y convertirlo en algo peligroso. "Puede estar en contra de la ley".



Utilisez des batteries certifiées CE afin d'éviter tout dommage du produit.



Utilisez les batteries recommandées dans le manuel. Une différence de voltage peut endommager le produit.



Retirez la batterie du produit lorsque vous l'utilisez.



Ne mouillez pas ou ne chauffez pas la batterie sinon vous risquez de déformer le connecteur.



Vous pouvez être tenu responsable pour tout dommage de propriété publique ou personnelle, ou blessure sur une personne ou un animal. Faites preuve de fair-play pour profiter pleinement de l'Airsoft.



Ne pointez jamais votre réplique vers une personne ou un animal afin d'éviter de causer des dommages ou des blessures.



Mettez le capuchon de sécurité sur le cache-flamme, le sélecteur de tir sur la position sécurité et la réplique dans un sac lors de son transport.



Assurez-vous de mettre le bouchon de sécurité sur le cache-flamme, sauf si vous tirez évidemment. Procédez ainsi pour éviter tout accident et protéger la réplique de la poussière.



Procédures de sécurité:

1. Mettre le capuchon de sécurité sur le cache-flamme.
2. Mettre le sélecteur de tir sur la position sécurité.
3. Retirer le magazine.
4. Retirer la batterie.



Regarder dans le canon est extrêmement dangereux même s'il ne reste plus de billes dans la réplique. Si vous êtes touché à l'œil par une bille, vous risquez dans pire des cas de perdre la vue.



Choisissez un endroit sûr pour utiliser la réplique, et évitez tout endroit entouré d'automobile ou de personne.



Presser la queue de détente sans aucune précaution est extrêmement dangereux. Ne déposez jamais votre doigt sur la queue de détente si vous n'avez pas au préalable retiré le capuchon de sécurité et si vous n'êtes pas prêt à tirer.



Lors de l'utilisation de la réplique, tout participant se doit de porter des lunettes de protection. Faites attention au ricochet des projectiles et aux passants.



Dans certains cas il est possible que des billes soient restées dans la réplique après avoir retiré le magazine. Lorsque le magazine est retiré, pointez votre réplique dans une direction sans danger pour autrui et tirez pour vous assurer qu'il ne reste pas de billes à l'intérieur, puis mettez le capuchon de sécurité sur le cache-flamme.



Toujours mettre le capuchon de sécurité sur le cache-flamme, retirer la batterie et garder la réplique dans un sac à l'abri des enfants.



Désassembler ou modifier la réplique vous même peut affecter défavorablement ses performances, la rendre dangereuse et vous mettre hors la loi.



品質の良いバッテリーを選択してください。(CE認証) アンペア数の異常に高い製品や粗悪なバッテリーなどはメカBOXが破損しますので絶対使用しないでください。



指定以外のバッテリーの使用による事故、故障などについて、当社は一切の責任を負いません。



バッテリーをコネクターから取り外してください。



バッテリーを濡らしたり、火の周りに近づけたりしないでください。また、バッテリーの外観を損傷しないでください。



たとえイタズラのもつりでも、共有物や他人の財産を撃って破損させたり、人や生き物を撃って怪我をさせたりすると、器物破損罪や傷害罪などで処罰される場合があります。



エアガンで人や動物を狙ったり、撃ったりしないでください。標的を撃つ時以外は銃口に保護キャップを必ず装着してください。



エアガンを持ち歩く場合は、銃口に保護キャップをして、セレクトラーレバーをセーフティの位置にし、必ずケースやバッグに入れて運んでください。



万が一の暴発を防ぐと共に防塵のために、発射時以外は必ず銃口に保護キャップを装着してください。



安全手順

1. 銃口に保護キャップを装着する。
2. 切り替えレバー（セレクトラーレバー）をセーフティの位置にする。
3. マガジンを取り外す。
4. バッテリーをエアガンから取りはずす。



銃口は、弾が入っている入っていないかわからず、絶対にのぞかないでください。BB弾が眼に当たった場所、最悪失明の恐れがあり大変危険です。



エアガンを撃つ際は、安全に配慮し、人や動物又は危険な場所には向けしないでください。また、周囲に人がいるような場所での射撃は絶対にしないでください。



標的に向けて発射する時以外は、引き金に指をかけないでください。引き金に指をかけた状態では、何らかのミスで引き金を引いてしまう恐れがあり大変危険です。



弾を発射する時やゲームなどの場合は、跳弾にも注意し、ゴーグルなどの眼の保護具を本人と参加者全員が必ず装着して行ってください。(参加者以外の第三者に弾が当たらないように十分注意ください。)



マガジンを抜いてもガン内部に弾が残っている場合があります。不用意に引き金を引くと弾が発射され大変危険です。マガジンを抜いた後、銃口を安全な方向に向けて撃ち、弾が残っていない事を確認してから、銃口に保護キャップをして保管してください。



対象年齢以外の子供がイタズラをして怪我などを起こさないように、必ず銃口に保護キャップをしてバッテリーをガンからはずし、ケースやバッグにいれて子供が手の届かない所に保管してください。



このエアガンは、最適性能、操作性を考慮して製造されています。むやみな分解、改造は、危険性を誘発したり性能を著しく損なう場合がありますので、絶対にお止めください。